

Профиль LumFer Clamp Umbra

Теневое примыкание для тканевых и ПВХ потолков

CLAMP SERIES 

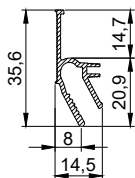

цвет: черный
длина: 2 м; материал: алюминий

2,5 \$/м.п.

Минимальная розничная цена за монтаж, без учета профиля и материала

50 руб./м.п.

Профиль LumFer Clamp Umbra Box

Брус с теневым примыканием для тканевых и ПВХ потолков

CLAMP SERIES 

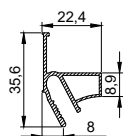

цвет: черный
длина: 2 м; материал: алюминий

3 \$/м.п.

Минимальная розничная цена за монтаж, без учета профиля и материала

50 руб./м.п.

Профиль LumFer Clamp Radium mini



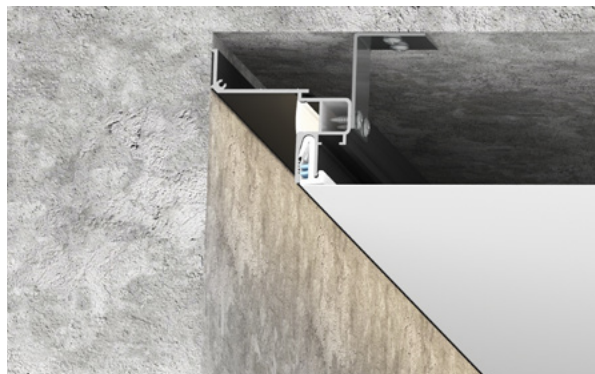
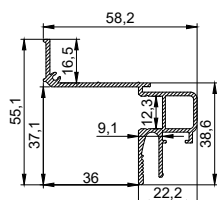
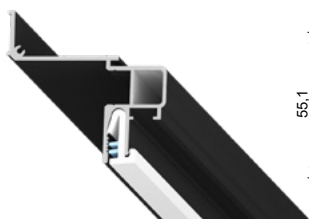

Безрамный «парящий» для тканевых и ПВХ потолков

CLAMP SERIES 



цвет: черный/белый
длина: 2 м; материал: алюминий

5,2 \$/м.п.

Комплектующие		\$
Вставка KS-4, м.п.		0,38
Соединитель прямой		0,38
Уголок горизонтальный		0,38
Винт установочный		0,06

Минимальная розничная цена за монтаж, без учета профиля и материала

50 руб./м.п.

*Расчет производится в белорусских рублях по курсу НБРБ в день оплаты.

Профиль LumFer Clamp Supra
«Парящий» потолок для тканевых и ПВХ потолков

CLAMP SERIES 

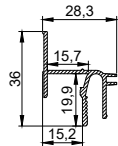

цвет: черный/белый
длина: 2 м; материал: алюминий

3 \$/м.п.

Минимальная розничная цена за монтаж, без учета профиля и материала

50 руб./м.п.

Комплектующие		\$
Вставка KS-4		0,38

Профиль LumFer Clamp Radium
Безрамный «парящий» для тканевых и ПВХ потолков

CLAMP SERIES 

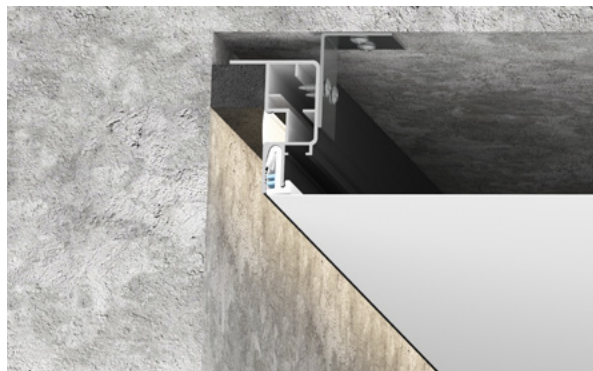
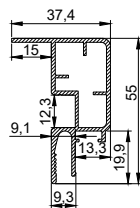
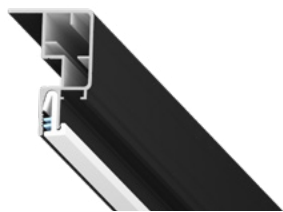

цвет: черный/белый
длина: 2 м; материал: алюминий

5 \$/м.п.

Минимальная розничная цена за монтаж, без учета профиля и материала

60 руб./м.п.

Комплектующие		\$
Вставка KS-4		0,38
Соединитель прямой		0,38
Уголок горизонтальный		0,38
Винт установочный		0,06
Лента ПСУЛ		8

Профиль LumFer Clamp Cornice Uno
Однорядный карниз для тканевых и ПВХ потолков

CLAMP SERIES 

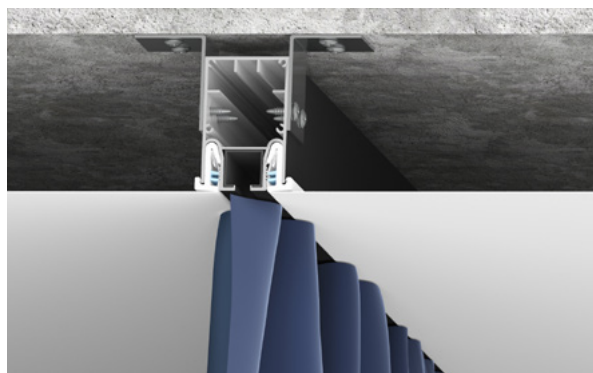
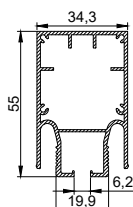

цвет: черный/белый
длина: 2 м, 3,2 м; материал: алюминий

2 м – 11,6 \$/шт.

3,2 м – 18,6 \$/шт.

Минимальная розничная цена за монтаж, без учета профиля и материала

120 руб./м.п.

Комплектующие		\$
Торцевая заглушка		1
Крючок с бегунком-колесиком (комплект 60 шт) + 4 стопора		15
Крючок с бегунком (комплект 100 шт) + 4 стопора		15
Вставка Slider		0,4

*Расчет производится в белорусских рублях по курсу НБРБ в день оплаты.

Профиль LumFer Clamp Meduza 14
Разделитель 14 мм для тканевых и ПВХ потолков

CLAMP SERIES 

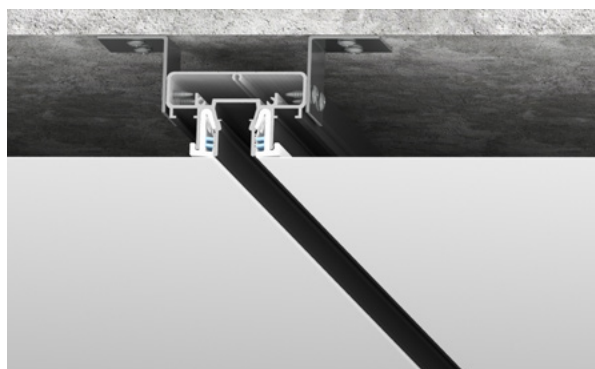
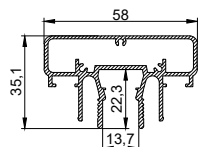
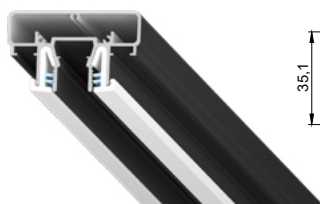

цвет: черный
длина: 2 м; материал: алюминий

7 \$/м.п.

Комплектующие		\$
Соединитель прямой		0,38
Уголок горизонтальный		0,38
Винт установочный		0,06
Торцевая заглушка		1

Минимальная розничная цена за монтаж, без учета профиля и материала

120 руб./м.п.



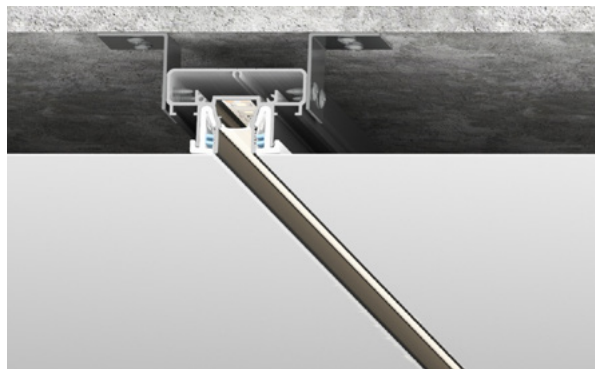
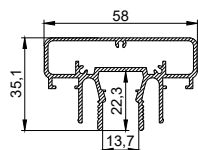
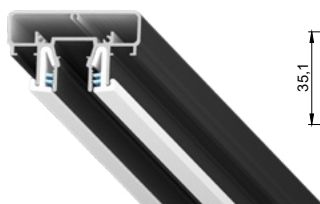

Профиль LumFer Clamp Meduza 14
Световая линия 14 мм для тканевых и ПВХ потолков

CLAMP SERIES 



цвет: черный
длина: 2 м; материал: алюминий

7 ₺/м.п.

Комплектующие		\$
Вставка KS-4, м.п.		0,38
Соединитель прямой		0,38
Уголок горизонтальный		0,38
Винт установочный		0,06
Торцевая заглушка		1

Минимальная розничная цена за монтаж, без учета профиля и материала

150 руб./м.п.

Профиль LumFer Clamp Top
Двухуровневый тканевый и ПВХ потолок

CLAMP SERIES 

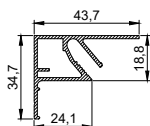

цвет: белый
длина: 2 м; материал: алюминий

4 \$/м.п.

Минимальная розничная цена за монтаж, без учета профиля и материала

50 руб./м.п.

*Расчет производится в белорусских рублях по курсу НБРБ в день оплаты.

Профиль LumFer Clamp Level 50
Переход уровня 50 мм для тканевых и ПВХ потолков

CLAMP SERIES 

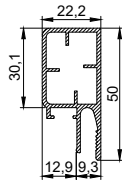
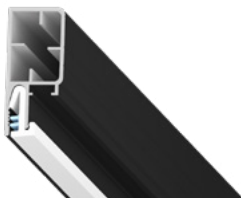

цвет: черный/белый
длина: 2 м; материал: алюминий

4 \$/м.п.

Комплектующие		\$
Соединитель прямой		0,38
Уголок горизонтальный		0,38
Винт установочный		0,06

Минимальная розничная цена за монтаж, без учета профиля и материала

50 руб./м.п.

Профиль LumFer Clamp Level 70
Переход уровня 70 мм для тканевых и ПВХ потолков

CLAMP SERIES 

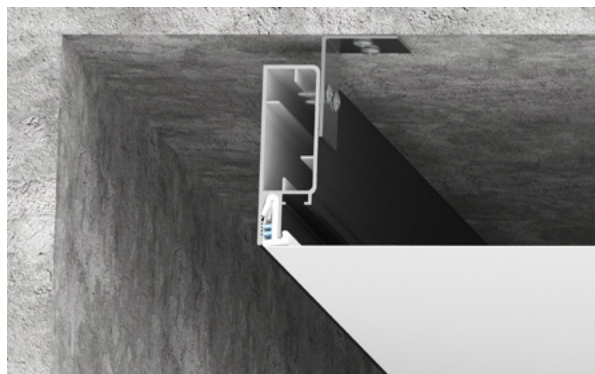
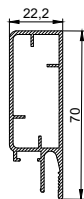
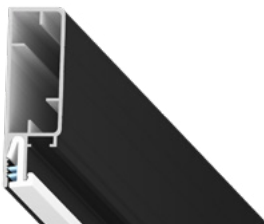

цвет: черный/белый
длина: 2 м; материал: алюминий

5,4 \$/м.п.

Комплектующие		\$
Соединитель прямой		0,38
Уголок горизонтальный		0,38
Винт установочный		0,38

Минимальная розничная цена за монтаж, без учета профиля и материала

50 руб./м.п.

Профиль LumFer Clamp Level LUX 70
Переход уровня 70 мм с подсветкой для тканевых и ПВХ потолков

CLAMP SERIES 

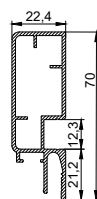
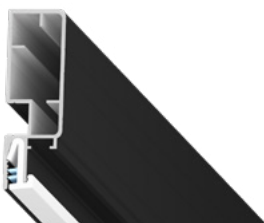

цвет: черный/белый
длина: 2 м; материал: алюминий

6 \$/м.п.

Комплектующие		\$
Вставка KS-4		0,38
Соединитель прямой		0,38
Уголок горизонтальный		0,38
Винт установочный		0,06

Минимальная розничная цена за монтаж, без учета профиля и материала

60 руб./м.п.

*Расчет производится в белорусских рублях по курсу НБРБ в день оплаты.

Профиль LumFer Clamp Level 90

Переход уровня 90 мм для тканевых и ПВХ потолков

CLAMP SERIES 

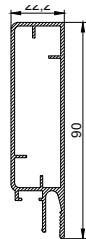
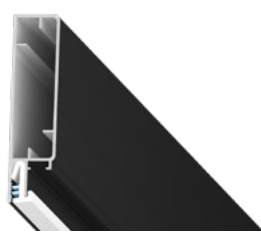

цвет: черный/белый
длина: 2 м; материал: алюминий

6,2 \$/м.п.

Комплектующие		\$
Соединитель прямой		0,38
Уголок горизонтальный		0,38
Винт установочный		0,38

Минимальная розничная цена за монтаж, без учета профиля и материала

50 руб./м.п.

LumFer Clamp Diffuser

Щелевой диффузор для тканевых и ПВХ потолков

CLAMP SERIES 

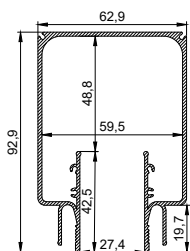

цвет: черный
длина: 0,5 м; материал: алюминий

38 \$/шт.

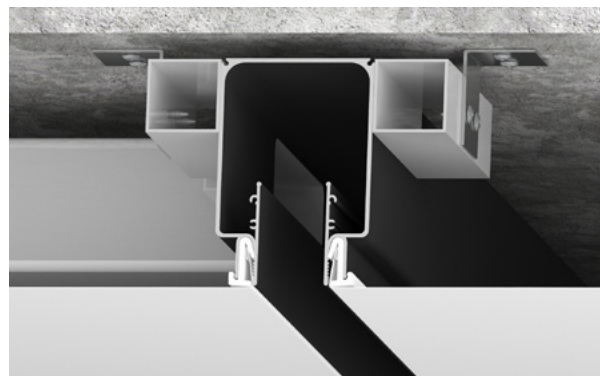

Рекомендуется для использования с вытяжками или вентиляцией производительностью не более 300 м³ в час.

Минимальная розничная цена за монтаж, без учета профиля и материала

160 руб./шт.

В комплекте: торцевые заглушки и вставка Clamp для фиксации полотна

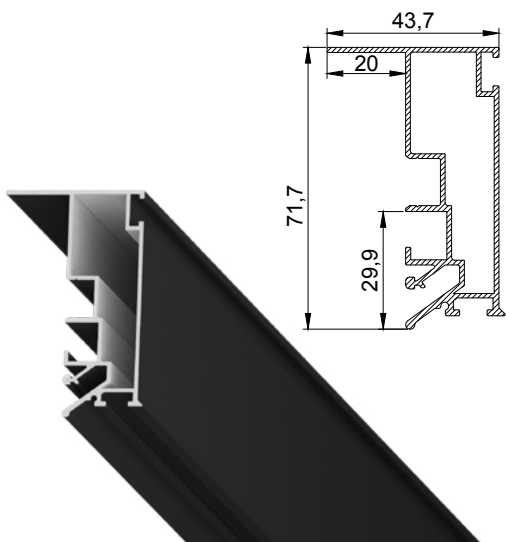

Профиль LumFer VP03 (безрамный 03)

 цвет
Черный/белый

 материал
Алюминий

 длина
2 м

9 \$/м.п.

Продукты из профиля VP03 (безрамный 03)

«Парящий» потолок 03 LumFer

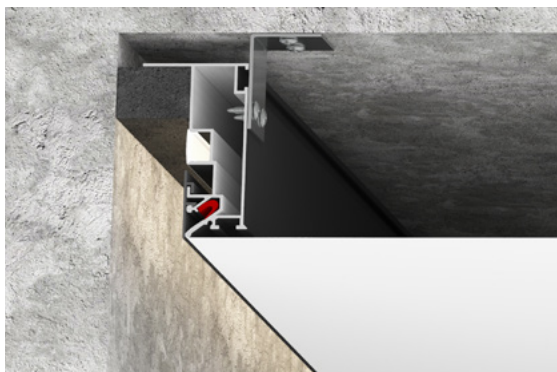

Минимальная розничная цена за монтаж,
с учетом стоимости профиля

55 руб./м.п.

Необходимые комплектующие:



Соединитель
прямой, шт.

0,38 \$



Уголок горизонтальный,
шт.

0,38 \$



Уголок вертикальный,
шт.

0,38 \$



Винт установочный,
шт.

0,06 \$



Лента ПСУЛ (4 м)

8 \$



Вставка алюминиевая (220135) (2 и 3,2 м черн./бел.), м.п.

1,5 \$



Вставка LumFer универсальная (черн./бел.), м.п.

0,65 \$



Вставка KS-4, м.п.

0,38 \$

*Расчет производится в белорусских рублях по курсу НБРБ в день оплаты.

Продукты из профиля ВР03 (безрамный 03)

Остров LumFer с диффузным освещением









Установка острова
LumFer



Минимальная розничная цена за монтаж,
с учетом стоимости профиля

120 руб./м.п.

Необходимые комплектующие:

					
Соединитель прямой, шт.	Уголок верти- кальный, шт.	Уголок горизон- тальный, шт.	Винт установоч- ный, шт.	Уголок пластико- вый, шт.	Вставка KS-4, м.п.
0,38 \$	0,38 \$	0,38 \$	0,06 \$	1,3 \$	0,38 \$

*Расчет производится в белорусских рублях по курсу НБРБ в день оплаты.

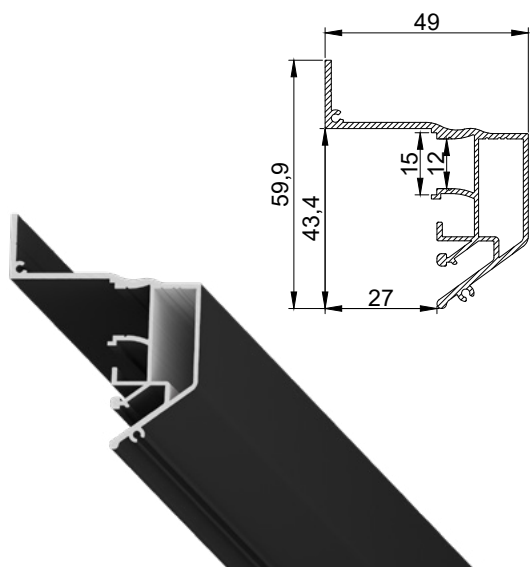

Профиль LumFer Volat



цвет
Черный/белый



материал
Алюминий



длина
2 м

5,5 \$/м.п.

Продукты из профиля LumFer Volat

Безрамный «парящий» потолок

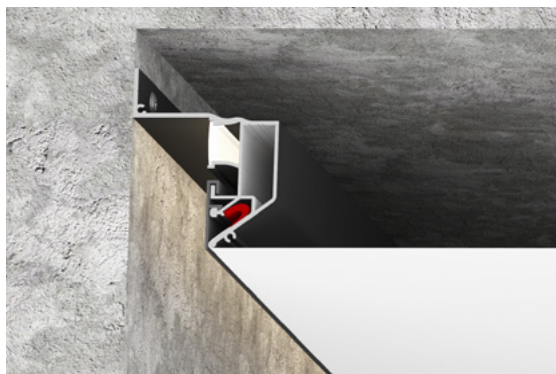

Минимальная розничная цена за монтаж,
с учетом стоимости профиля

45 руб./м.п.

Необходимые комплектующие:



Вставка LumFer
универсальная
(черн./бел.), м.п.

0,65 \$



Вставка алюминиевая
(220135) (2 и 3,2 м
черн./бел.), м.п.

1,5 \$



Вставка
KS-4, м.п.

0,38 \$

*Расчет производится в белорусских рублях по курсу НБРБ в день оплаты.

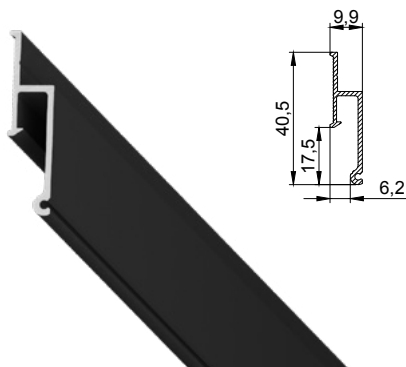

Профиль EuroLumFer 02 (теневой) перфорированный

 цвет
Черный

 материал
Алюминий

 длина
2 м

2 \$/м.п.

Продукты из профиля EuroLumFer 02 (теневой) перфорированный

Теневой потолок EuroLumFer



Минимальная розничная цена за монтаж,
с учетом стоимости профиля

20 руб./м.п.

*Расчет производится в белорусских рублях по курсу НБРБ в день оплаты.

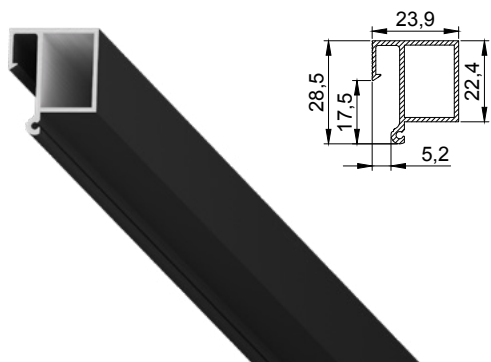

Профиль LumFer BT (брус теневой)

 цвет
Черный

 материал
Алюминий

 длина
2 м

2,7 \$/м.п.

Продукты из профиля LumFer BT (брус теневой)

Теневой потолок EuroLumFer

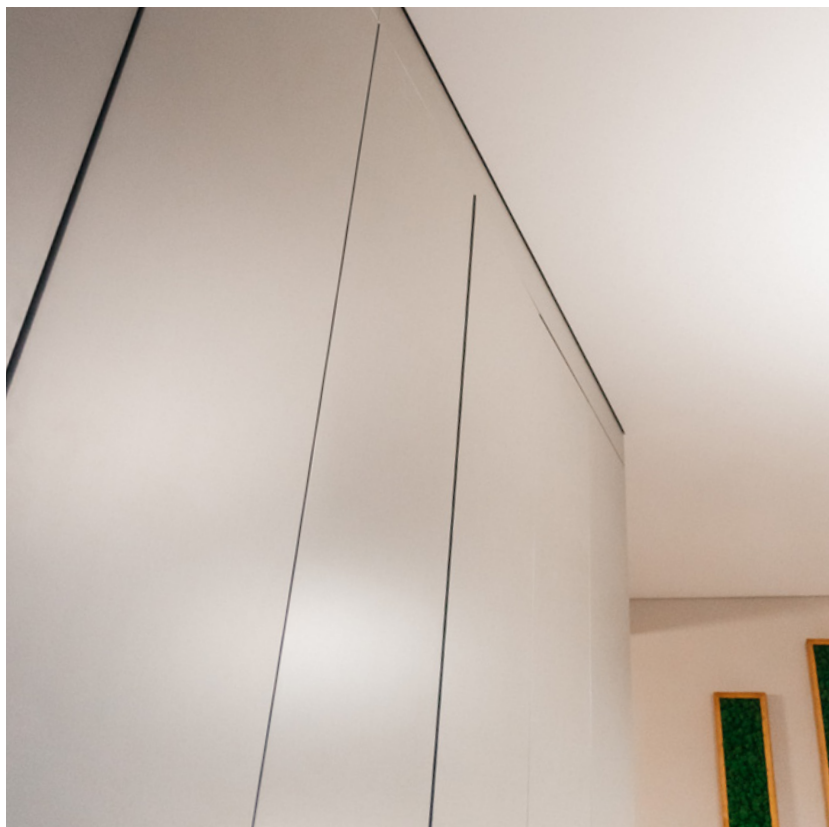

Минимальная розничная цена за монтаж,
с учетом стоимости профиля

20 руб./м.п.

*Расчет производится в белорусских рублях по курсу НБРБ в день оплаты.

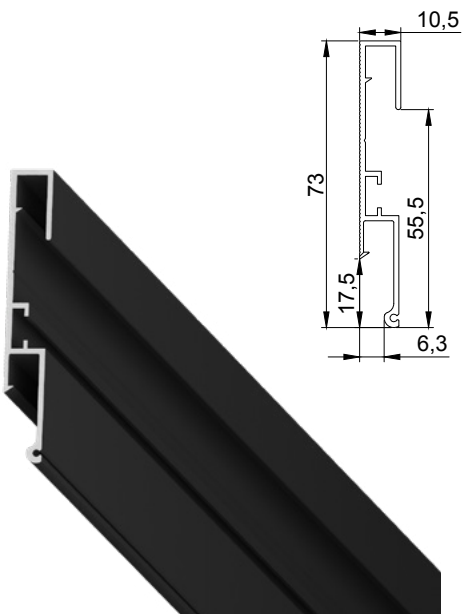

Профиль Double LumFer (дабл)



цвет

Черный /
Неокрашенный



материал

Алюминий



длина

2 м

черный 4,8 \$/м.п.

неокрашенный 4,3 \$/м.п.

Продукты из профиля Double LumFer (дабл)

Теневой световой потолок LumFer

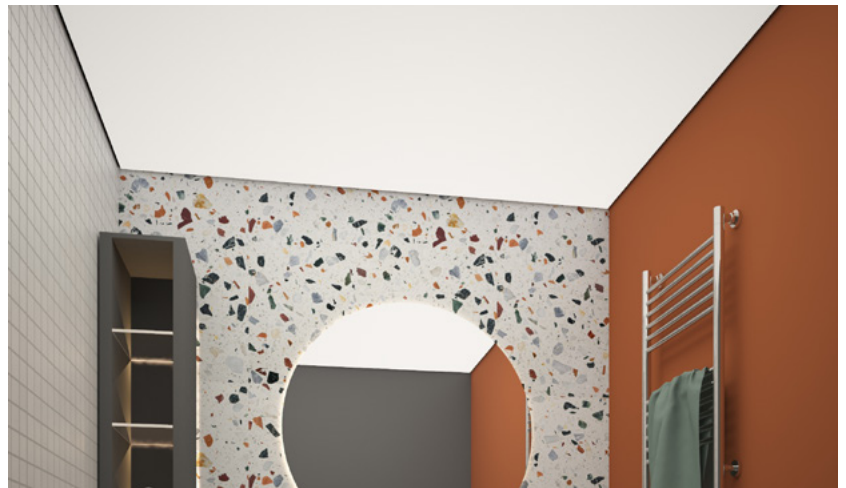

Минимальная розничная цена за монтаж,
с учетом стоимости профиля

180 руб./м.кв.

Необходимые комплектующие:



Соединитель
прямой, шт.

0,38 \$



Уголок верти-
кальный, шт.

0,38 \$



Винт установоч-
ный, шт.

0,06 \$

*Расчет производится в белорусских рублях по курсу НБРБ в день оплаты.

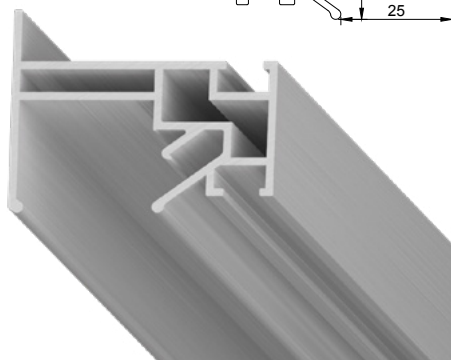
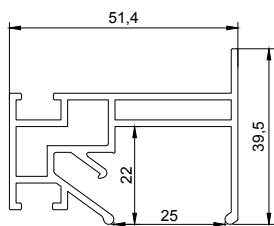

Профиль LumFer PP01 (парящий потолок)



цвет
Неокрашенный



материал
Алюминий



длина
2 м

8,7 \$/м.п.

Продукты из профиля PP01 (парящий потолок)

«Парящий» потолок LumFer

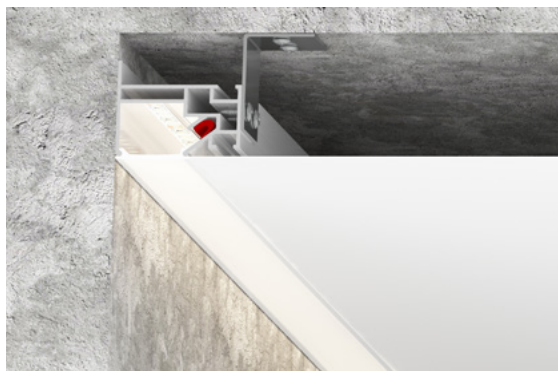

Минимальная розничная цена за монтаж,
с учетом стоимости профиля

95 руб./м.п.

Необходимые комплектующие:



Соединитель
прямой, шт.

0,38 \$



Уголок горизон-
тальный, шт.

0,38 \$



Винт устано-
вочный, шт.

0,06 \$



Вставка KS-9 для
PP01, м.п.

0,5 \$



Рассеиватель поликар-
бонатный для PP01, м.п.

2 \$

*Расчет производится в белорусских рублях по курсу НБРБ в день оплаты.

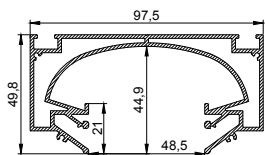

Профиль LumFer ST01 (световой туннель)

цвет
Белый/черный

материал
Алюминий

длина
2 м; 3,2 м

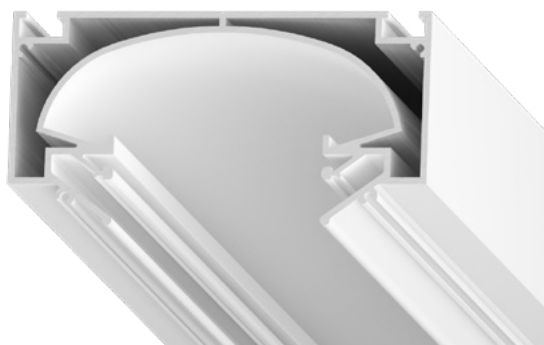

18,2 \$/м.п.

Продукты из профиля ST01 (световой туннель)

Световой туннель LumFer и установка треков

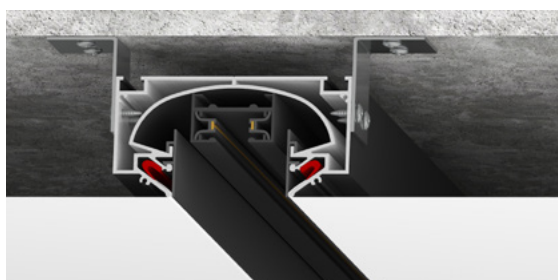
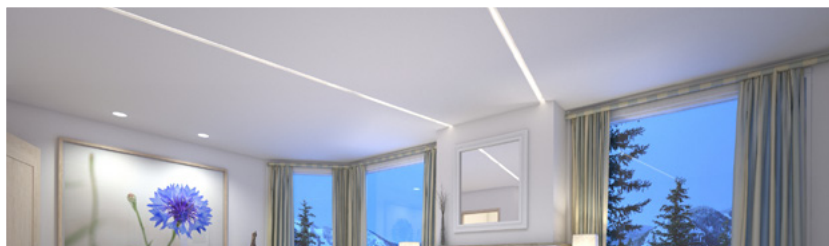
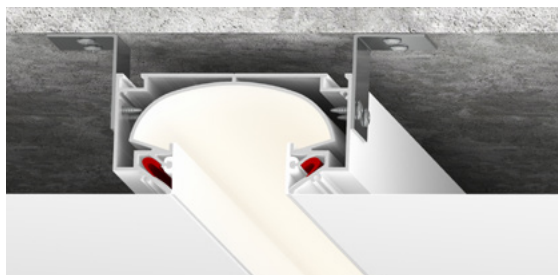

Минимальная розничная цена за монтаж,
с учетом стоимости профиля

250 руб./м.п.

Необходимые комплектующие:

Соединитель прямой, шт.	Уголок горизонтальный, шт.	Винт установочный, шт.	Вставка LumFer универсальная (черн./бел.), м.п.	Вставка алюминиевая (220135) (2 и 3,2 м черн./бел.), м.п.	Торцевая заглушка для ST01 (комплект 4 шт.) черн./бел.
0,38 \$	0,38 \$	0,06 \$	0,65 \$	1,5 \$	4 \$

!Внимание: при установке продукта «Световой туннель» используется вставка LumFer универсальная

*Расчет производится в белорусских рублях по курсу НБРБ в день оплаты.

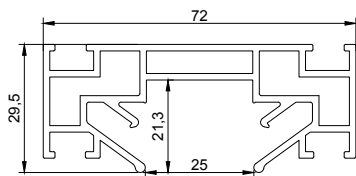

Профиль LumFer PL01 (парящая линия)

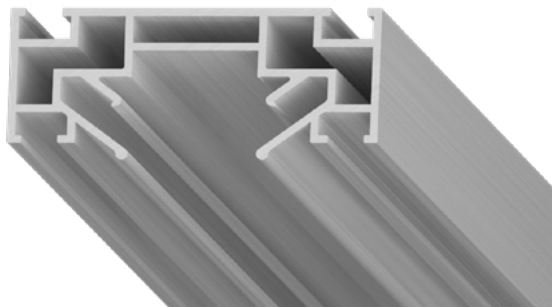

цвет
Неокрашенный

материал
Алюминий

длина
2 м

9 \$/м.п.

Продукты из профиля PL01 (парящая линия)

«Парящие» линии LumFer

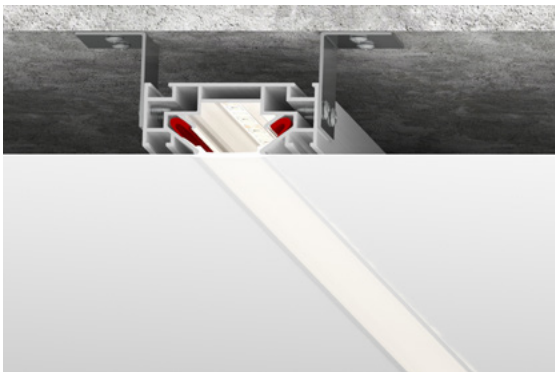

Установка «парящей» линии LumFer



Минимальная розничная цена за монтаж, с учетом стоимости профиля **120 руб./м.п.**

Необходимые комплектующие:

Соединитель прямой, шт.	Уголок горизонтальный, шт.	Винт установочный, шт.	Вставка KS-19.2 для PL01, м.п.	Рассеиватель поликарбонатный для PL01, м.п.	Торцевая заглушка для PL01 (комплект 2шт.)
0,38 \$	0,38 \$	0,06 \$	0,5 \$	1,5 \$	2 \$

*Расчет производится в белорусских рублях по курсу НБРБ в день оплаты.

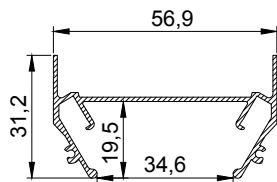

Профиль LumFer SV (светлячок)



цвет

Неокрашенный



материал

Алюминий



длина

2 м

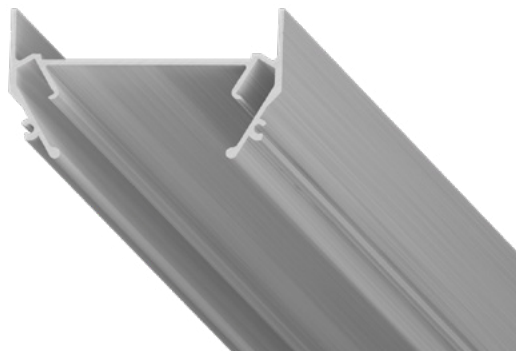

3,5 \$/м.п.

Продукты из профиля SV (светлячок)

Световая линия LumFer и установка треков

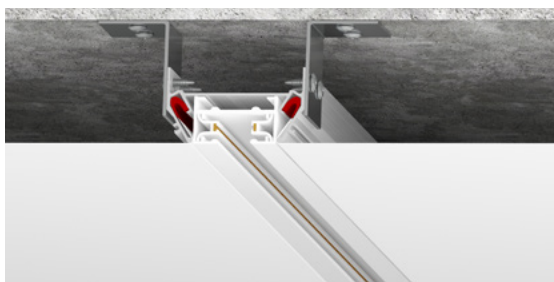
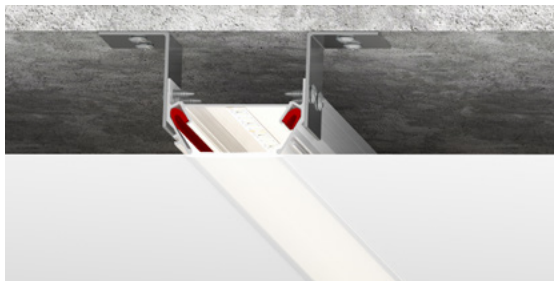

Минимальная розничная цена за монтаж,
с учетом стоимости профиля

60 руб./м.п.

Необходимые комплектующие:



Рассеиватель поликарбонатный для SV, м.п.

1,5 \$



Вставка KS-12.2 для Светлячка, м.п.

0,9 \$



Торцевая заглушка для Светлячка(компл. 2 шт.)

2 \$

*Расчет производится в белорусских рублях по курсу НБРБ в день оплаты.

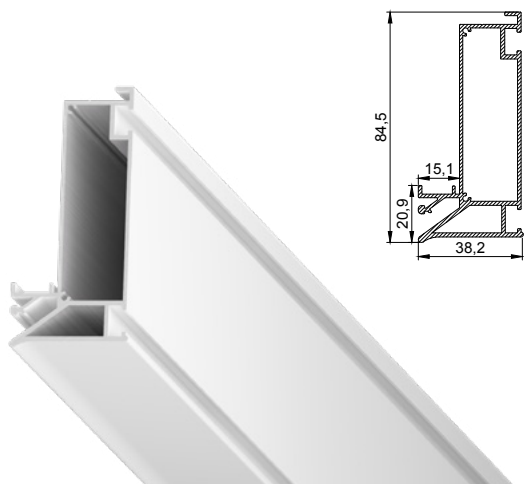

Профиль LumFer (Basis) B01

 цвет
Черный/белый

 материал
Алюминий

 длина
2 м; 3,2 м

12,7 \$/м.п.

Продукты из профиля B01

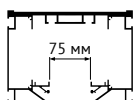

Ниша LumFer с рефлекторным освещением

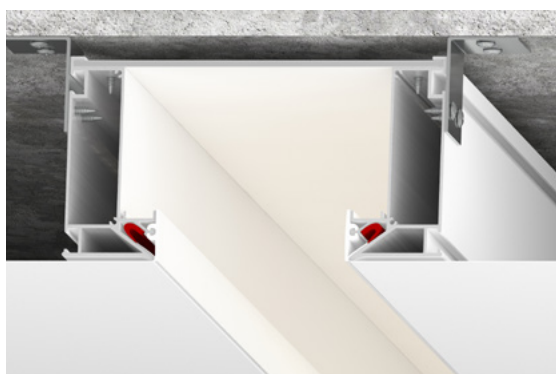

Ширина видимой части ниши 75 мм

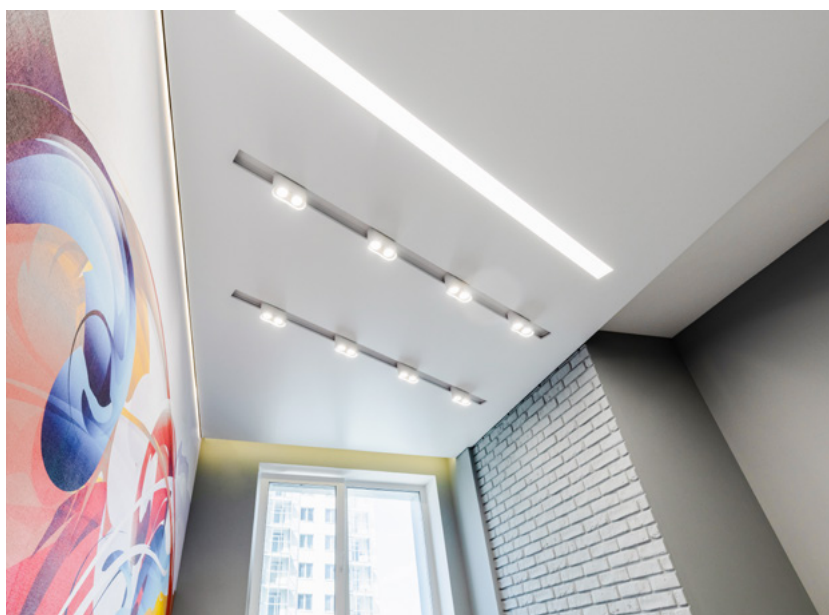

Минимальная розничная цена за монтаж,
с учетом стоимости профиля

200 руб./м.п.

Необходимые комплектующие:

						
Композитный материал, тип 2 (2 м бел./черн.), м.п.	Соединитель прямой, шт.	Уголок вертикальный, шт.	Винт установочный, шт.	Вставка LumFer универсальная (черн./бел.), м.п.	Вставка алюминиевая (220135) (2 и 3,2 м черн./бел.), м.п.	Торцевая заглушка для B01 тип 2 (комплект 4 шт.) черн./бел.
7 \$	0,38 \$	0,38 \$	0,06 \$	0,65 \$	1,5 \$	4 \$

*Расчет производится в белорусских рублях по курсу НБРБ в день оплаты.

Продукты из профиля B01

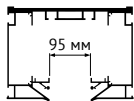

Ниша LumFer с рефлекторным освещением под электрокарниз/экран проектора

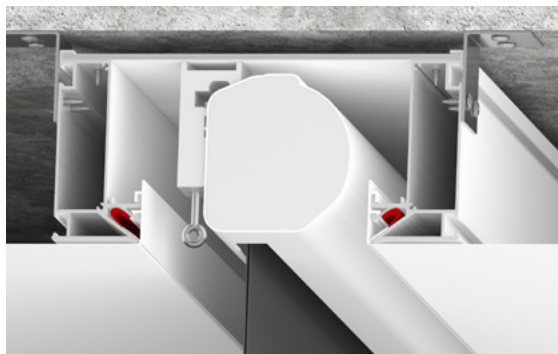

Минимальная розничная цена за монтаж, с учетом стоимости профиля 200 руб./м.п.

Ширина видимой части ниши 95 мм

Необходимые комплектующие:

Композитный материал, тип 4 (2 м бел./черн.), м.п.	Соединитель прямой, шт.	Уголок вертикальный, шт.	Винт установочный, шт.	Вставка LumFer универсальная (черн./бел.), м.п.	Вставка алюминиевая (220135) (2 и 3,2 м черн./бел.), м.п.	Торцевая заглушка для B01 тип 4 (комплект 4 шт.) черн./бел.
7 \$	0,38 \$	0,38 \$	0,06 \$	0,65 \$	1,5 \$	4 \$

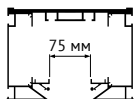

Ниша LumFer под скрытый Track 30

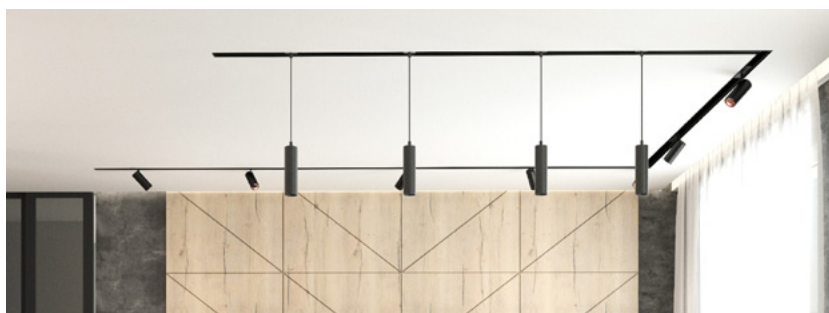
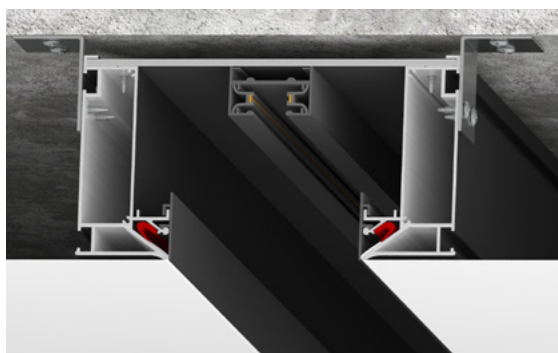

Минимальная розничная цена за монтаж, с учетом стоимости профиля 200 руб./м.п.

Ширина видимой части ниши 75 мм

Необходимые комплектующие:

Композитный материал, тип 2 (2 м бел./черн.), м.п.	Соединитель прямой, шт.	Уголок вертикальный, шт.	Винт установочный, шт.	Вставка LumFer универсальная (черн./бел.), м.п.	Вставка алюминиевая (220135) (2 и 3,2 м черн./бел.), м.п.	Торцевая заглушка для B01 тип 2 (комплект 4 шт.) черн./бел.
7 \$	0,38 \$	0,38 \$	0,06 \$	0,65 \$	1,5 \$	4 \$

! Данный профиль поставляется без шинпровода – приобретается отдельно

*Расчет производится в белорусских рублях по курсу НБРБ в день оплаты.

Продукты из профиля В01



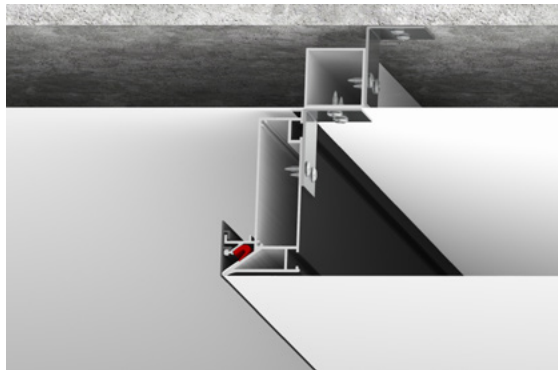

Подиум LumFer



Минимальная розничная цена за монтаж,
с учетом стоимости профиля

100 руб./м.п.

Необходимые комплектующие:

				
Соединитель прямой, шт.	Уголок вертикальный, шт.	Винт установочный, шт.	Вставка LumFer универсальная (черн./бел.), м.п.	Вставка алюминиевая (220135) (2 и 3,2 м черн./бел.), м.п.
0,38 \$	0,38 \$	0,06 \$	0,65 \$	1,5 \$

*Расчет производится в белорусских рублях по курсу НБРБ в день оплаты.

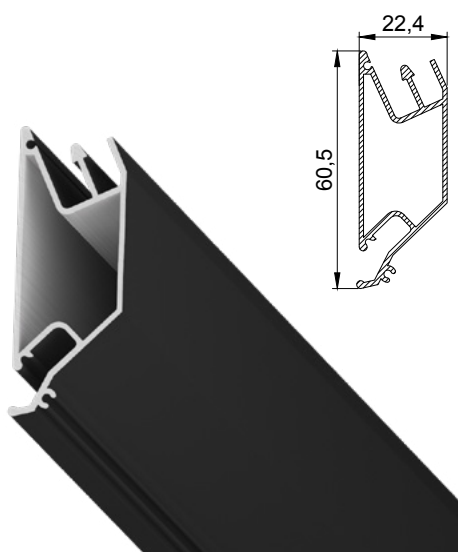

Профиль LumFer PU60 (переход уровня)

 цвет
Черный/белый

 материал
Алюминий

 длина
2 м

7 \$/м.п.

Продукты из профиля PU60 (переход уровня)

Переход уровня LumFer

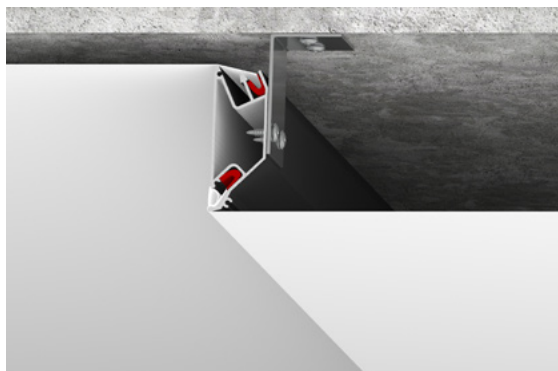

Минимальная розничная цена за монтаж,
с учетом стоимости профиля

70 руб./м.п.

*Расчет производится в белорусских рублях по курсу НБРБ в день оплаты.

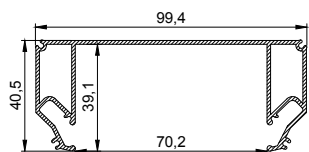

Профиль LumFer N02 (ниша)



цвет

Черный/белый



материал

Алюминий



длина

2 м



11 \$/м.п.

Продукты из профиля N02 (ниша)

Ниша LumFer



Минимальная розничная цена за монтаж,
с учетом стоимости профиля

80 руб./м.п.

Необходимые комплектующие:



Торцевая заглушка для N02
(комплект 4 шт.) черн./бел.

4 \$

*Расчет производится в белорусских рублях по курсу НБРБ в день оплаты.

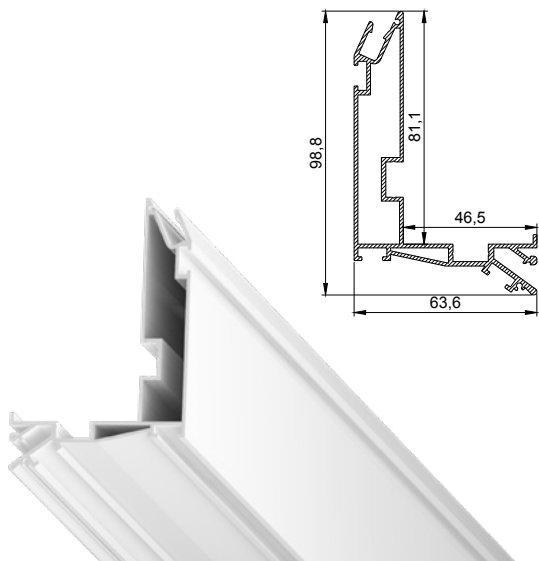

Профиль LumFer UN



цвет

Черный/белый



материал

Алюминий



длина

2 м; 3,2 м

12 \$/м.п.

Продукты из профиля UN

Ниша под карниз

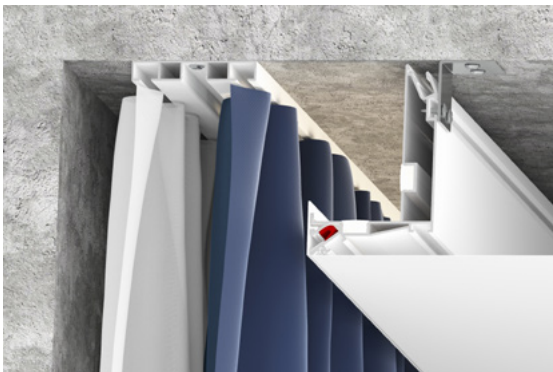

Минимальная розничная цена за монтаж,
с учетом стоимости профиля

160 руб./м.п.

Необходимые комплектующие:

Соединитель прямой, шт.	Уголок верти- кальный, шт.	Уголок гори- зонтальный, шт.	Винт устано- вочный, шт.	Вставка LumFer универсальная (черн./бел.), м.п.	Вставка алюминиевая (220135) (2 и 3,2 м черн./бел.), м.п.	Вставка KS-4, м.п.
0,38 \$	0,38 \$	0,38 \$	0,06 \$	0,65 \$	1,5 \$	0,38 \$

*Расчет производится в белорусских рублях по курсу НБРБ в день оплаты.

Продукты из профиля UN



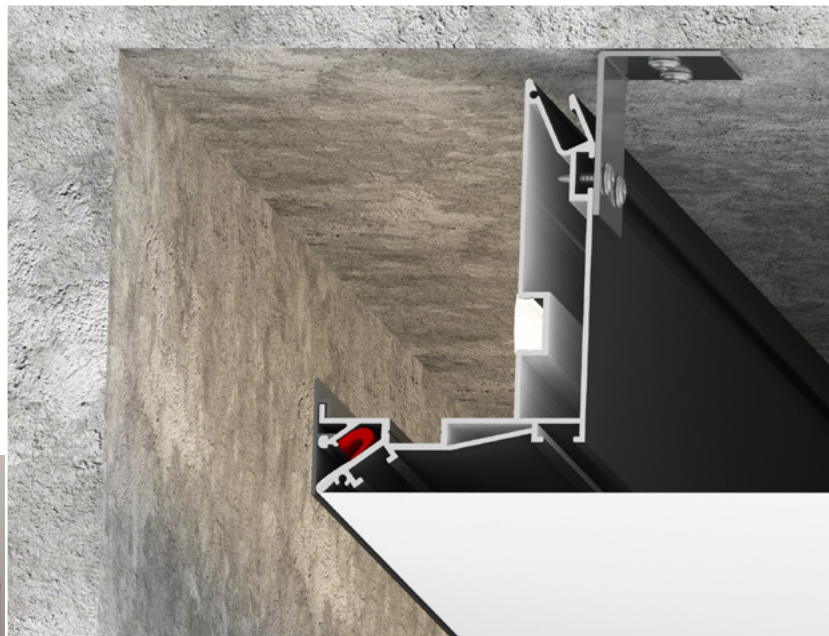
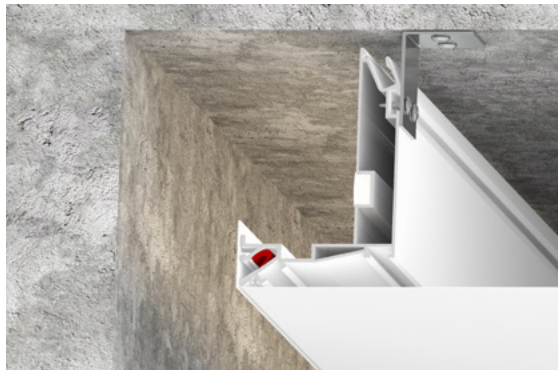



Интерьерная ниша



Минимальная розничная цена за монтаж,
с учетом стоимости профиля

160 руб./м.п.

Необходимые комплектующие:

						
Соединитель прямой, шт.	Уголок верти- кальный, шт.	Уголок гори- зонтальный, шт.	Винт устано- вочный, шт.	Вставка LumFer универсальная (черн./бел.), м.п.	Вставка алюминиевая (220135) (2 и 3,2 м черн./бел.), м.п.	Вставка KS-4, м.п.
0,38 \$	0,38 \$	0,38 \$	0,06 \$	0,65 \$	1,5 \$	0,38 \$

*Расчет производится в белорусских рублях по курсу НБРБ в день оплаты.

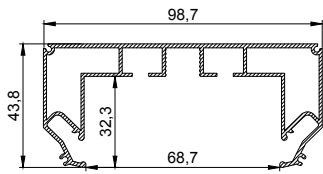

Профиль LumFer UK (универсальный карниз)



цвет
Черный/белый



материал
Алюминий



длина
2 м; 3,2 м

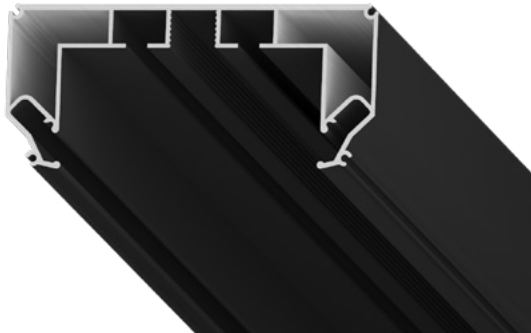

2 м - 20 \$/шт.

3,2 м - 32 \$/шт.

Продукты из профиля UK (универсальный карниз)

Универсальный карниз LumFer

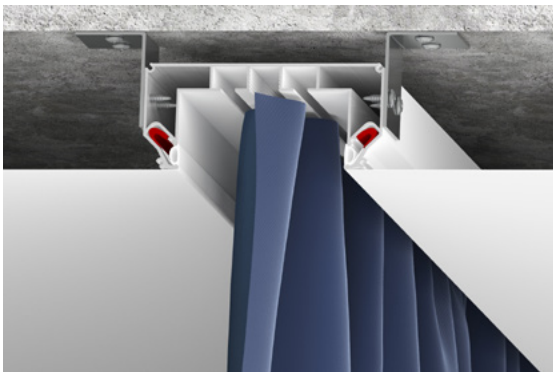

Минимальная розничная цена за монтаж,
с учетом стоимости профиля

90 руб./м.п.

Необходимые комплектующие:



Торцевая заглушка для UK
(комплект 4 шт.) черн./бел.

4 \$



Вставка
KS-4, м.п.

0,38 \$



Комплект: Бегунок
с крючком для алю.
карниза. Белый\Черный.

5 \$

*Расчет производится в белорусских рублях по курсу НБРБ в день оплаты.

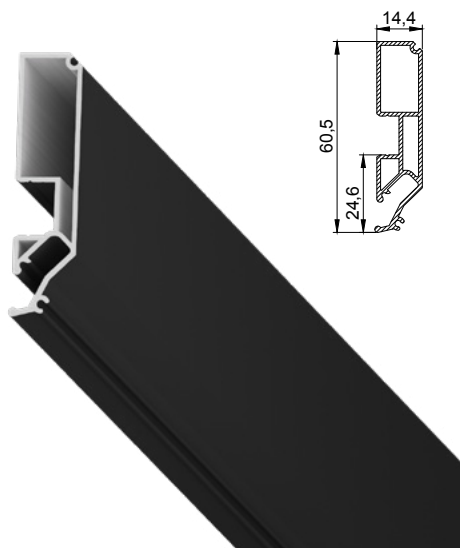

Профиль LumFer PDK60 (переход для карниза)

 цвет
Черный/белый

 материал
Алюминий

 длина
2 м

6,6 \$/м.п.

Продукты из профиля PDK60 (переход для карниза)

Переход для карниза LumFer

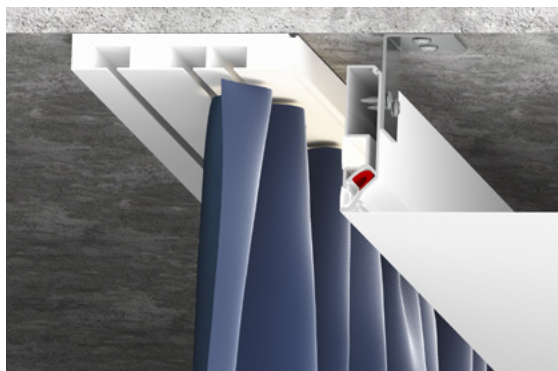

Минимальная розничная цена за монтаж,
с учетом стоимости профиля

40 руб./м.п.

Необходимые комплектующие:



Вставка
KS-4, м.п.

0,38 \$

*Расчет производится в белорусских рублях по курсу НБРБ в день оплаты.

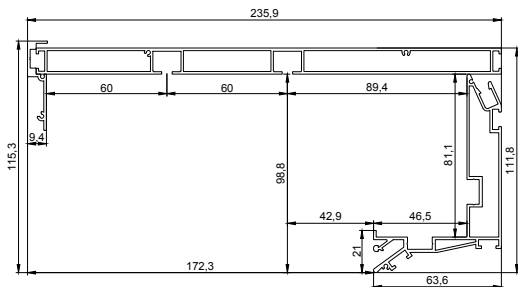

Профиль LumFer Sputnik

 цвет
Черный/белый

 материал
Алюминий

 длина
3,2 м



15 \$/м.п.





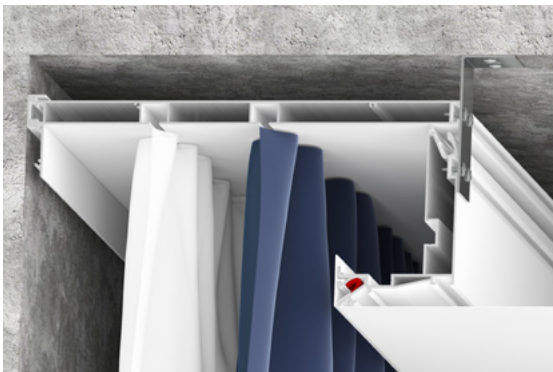

Продукты из профиля Sputnik

Карниз



Минимальная розничная цена за монтаж, с учетом стоимости профиля 200 руб./м.п.

Необходимые комплектующие:

						
Соединитель прямой, шт.	Уголок вертикальный, шт.	Винт установочный, шт.	Комплект: Бегунок с крючком для алю. карниза. Белый\Черный.	Вставка LumFer универсальная (черн./бел.), м.п.	Вставка алюминиевая (220135) (2 и 3,2 м черн./бел.), м.п.	Вставка KS-4, м.п.
0,38 \$	0,38 \$	0,06 \$	5 \$	0,65 \$	1,5 \$	0,38 \$

*Расчет производится в белорусских рублях по курсу НБРБ в день оплаты.

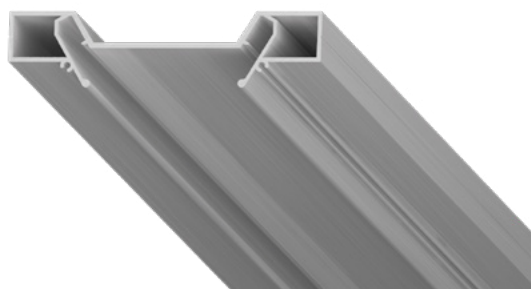
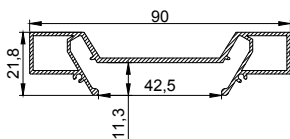

Профиль LumFer MK01 (мини карниз 01)



цвет

Неокрашенный



материал

Алюминий



длина

3,2 м

14 \$/шт.

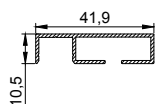
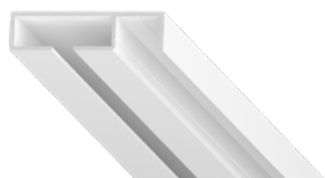

Вкладыш VMK01



цвет

Черный/белый



материал

Алюминий



длина

3,2 м

8 \$/шт.

Продукты из профиля MK01 (мини карниз 01) и вкладыша VMK01

Мини карниз 01 LumFer

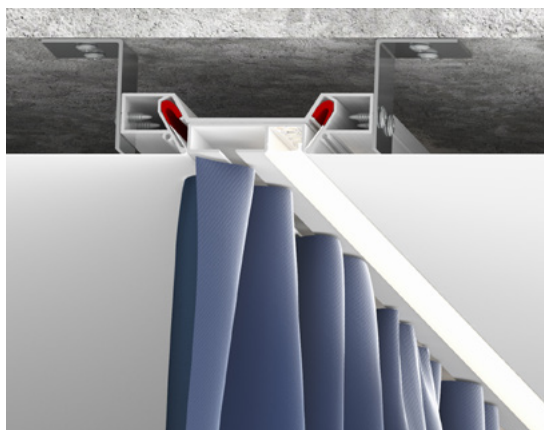

Минимальная розничная цена за монтаж,
с учетом стоимости профиля

130 руб./м.п.

Необходимые комплектующие:



Комплект: Бегунок с крючком для алю. карниза. Белый\Черный.

5 \$



Вставка KS-4, м.п.

0,38 \$



Заглушка для вкладыша VMK01 белая\черная

3 \$



Торцевая заглушка для MK01 (комплект 4 шт.) черн./бел.

4 \$

*Расчет производится в белорусских рублях по курсу НБРБ в день оплаты.

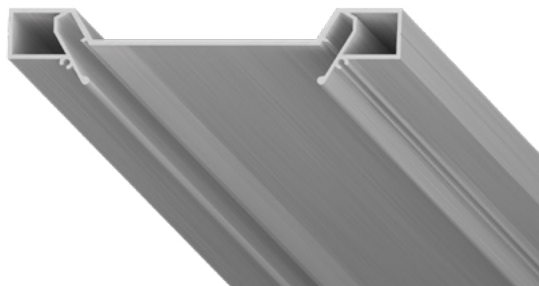
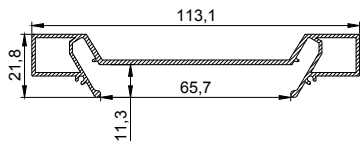

Профиль LumFer MK02 (мини карниз 02)



цвет
Неокрашенный



материал
Алюминий



длина
3,2 м

16 \$/шт.

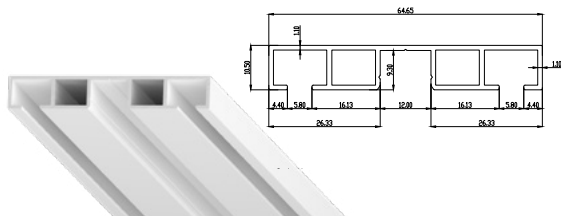

Вкладыш VMK02



цвет
Черный/белый



материал
Алюминий



длина
3,2 м

14 \$/шт.

Продукты из профиля MK02 (мини карниз 02) и вкладыша VMK02

Мини карниз 02 LumFer

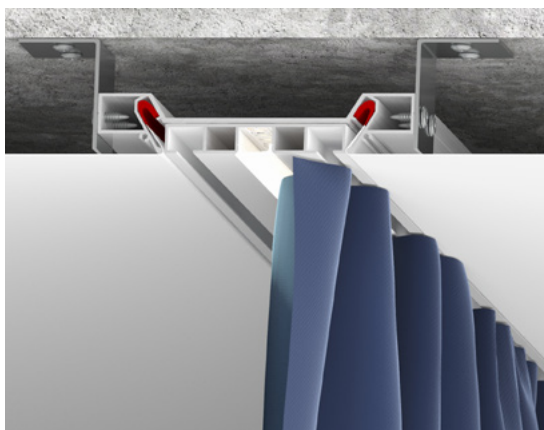

Минимальная розничная цена за монтаж,
с учетом стоимости профиля

140 руб./м.п.

Необходимые комплектующие:



Комплект: Бегунок с крючком для алю. карниза. Белый\Черный.

5 \$



Вставка KS-4, м.п.

0,38 \$



Заглушка для вкладыша VMK02 белая\черная

3 \$



Торцевая заглушка для MK02 (комплект 4 шт.) черн./бел.

4 \$

*Расчет производится в белорусских рублях по курсу НБРБ в день оплаты.

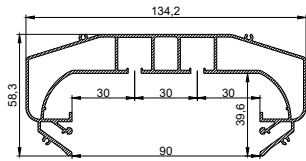

Профиль LumFer SK Novus

цвет
Черный/белый

материал
Алюминий

длина
2 м; 3,2 м

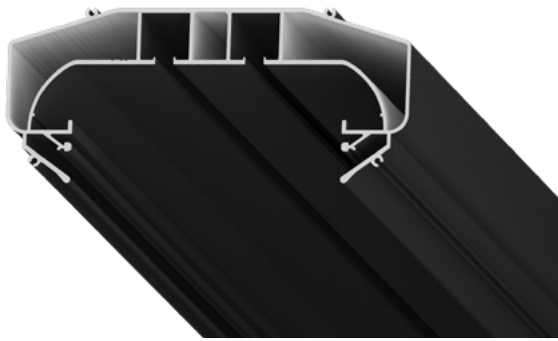

2 м - 28 \$/шт.

3,2 м - 46 \$/шт.

Продукты из профиля SK Novus

Скрытый карниз Novus

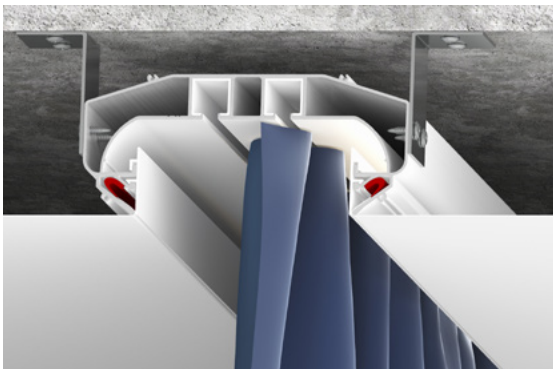

Минимальная розничная цена за монтаж,
с учетом стоимости профиля

140 руб./м.п.

Необходимые комплектующие:

Вставка Slider, м.п.	Крючок с бегунком (комплект 100 шт) + 4 стопора. Белый/черный	Крючок с бегунком-колесиком (комплект 60 шт)	Стопор белый/черный 3D (комплект 2 шт.)	Вставка LumFer универсальная (черн./бел.), м.п.	Вставка алюминиевая (220135) (2 и 3,2 м черн./бел.), м.п.	Вставка KS-4, м.п.	Торцевая заглушка для SK Novus (комплект 4 шт.) черн./бел.
0,65 \$	5 \$	15 \$	1 \$	0,65 \$	1,5 \$	0,38 \$	4 \$

*Расчет производится в белорусских рублях по курсу НБРБ в день оплаты.

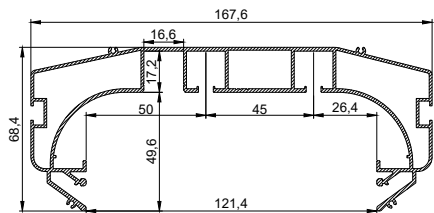

Профиль LumFer SK Magnum (скрытый карниз Magnum)

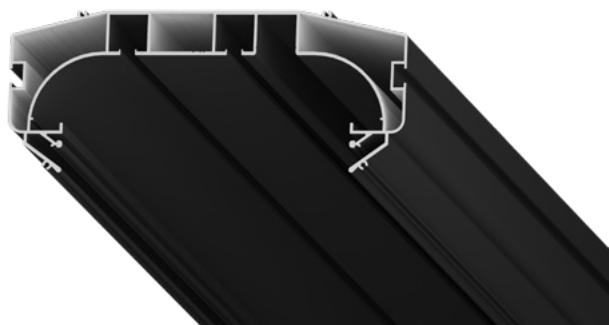

цвет
Черный/белый

материал
Алюминий

длина
2 м; 3,2 м

2 м - 34 \$/шт.

3,2 м - 55 \$/шт.

Продукты из профиля SK Magnum

Скрытый карниз Magnum

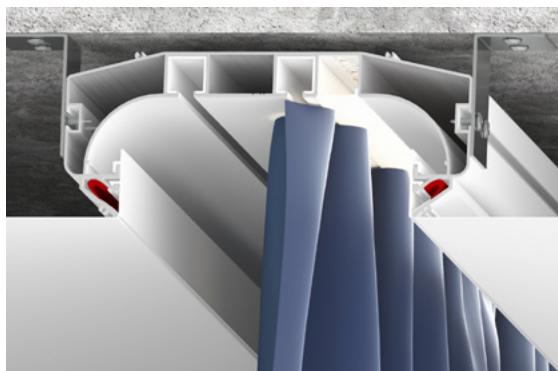

Минимальная розничная цена за монтаж,
с учетом стоимости профиля

190 руб./м.п.

Необходимые комплектующие:



Соединитель
прямой, шт.

0,38 \$



Уголок вер-
тикальный,
шт.

0,38 \$



Винт уста-
новочный,
шт.

0,06 \$



Вставка
KS-22
для SK
Magnum

0,5



Вставка LumFer
универсальная
(черн./бел.),
м.п.

0,65 \$



Вставка алюми-
ниевая (220135)
(2 и 3,2 м черн./
бел.), м.п.

1,5 \$



Торцевая заглушка
для SK Magnum
(комплект 4 шт.)
черн./бел.

4 \$



Крючок с бегун-
ком-колесиком
(комплект 60 шт)
+ 4 стопора

15



Крючок с бегун-
ком (комплект
100 шт) +
4 стопора

5

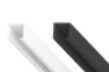

Вставка
Slider

0,65 \$

*Расчет производится в белорусских рублях по курсу НБРБ в день оплаты.

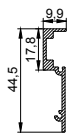
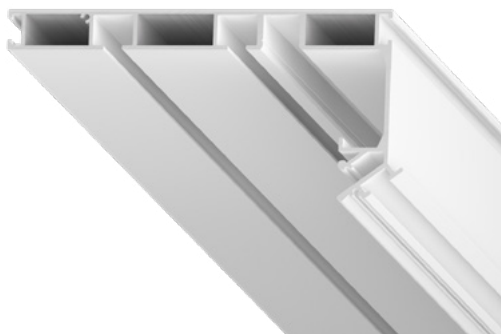
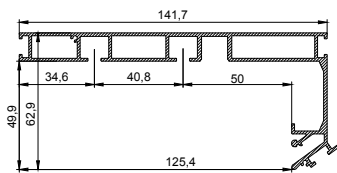

Профиль LumFer SK03 (скрытый карниз 03)



цвет

Черный/белый



материал

Алюминий



длина

2 м; 3,2 м

2 м - 30 \$/шт.

3,2 м - 40 \$/шт.

Профиль LumFer TD (Теневой держатель)



цвет

Черный/белый



материал

Алюминий



длина

2 м; 3,2 м

2 м - 4 \$/шт.

3,2 м - 6,4 \$/шт.

Продукты из профиля SK03 (скрытый карниз 03)

Скрытый карниз 03 LumFer

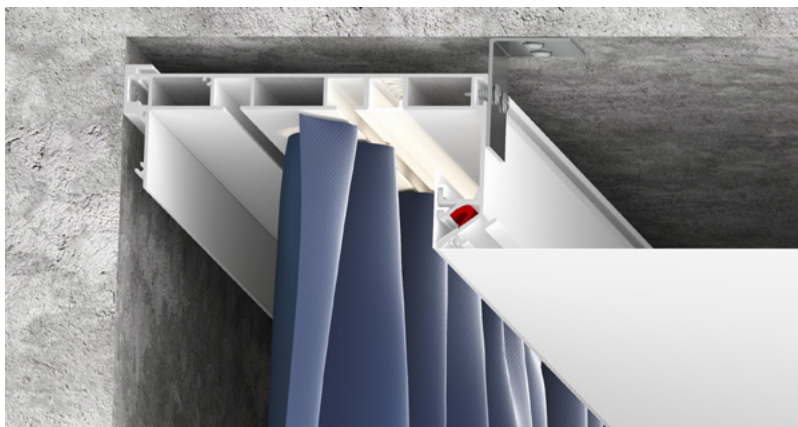

Минимальная розничная цена за монтаж, с учетом стоимости профиля

140 руб./м.п.

Необходимые комплектующие:



Соединитель прямой, шт.

0,38 \$



Уголок вертикальный, шт.

0,38 \$



Винт установочный, шт.

0,06 \$



Комплект: Бегунок с крючком для алю. карниза. Белый/Черный.

5 \$



Вставка LumFer универсальная (черн./бел.), м.п.

0,65 \$



Вставка алюминиевая (220135) (2 и 3,2 м черн./бел.), м.п.

1,5 \$



Вставка KS-4, м.п.

0,38 \$

*Расчет производится в белорусских рублях по курсу НБРБ в день оплаты.

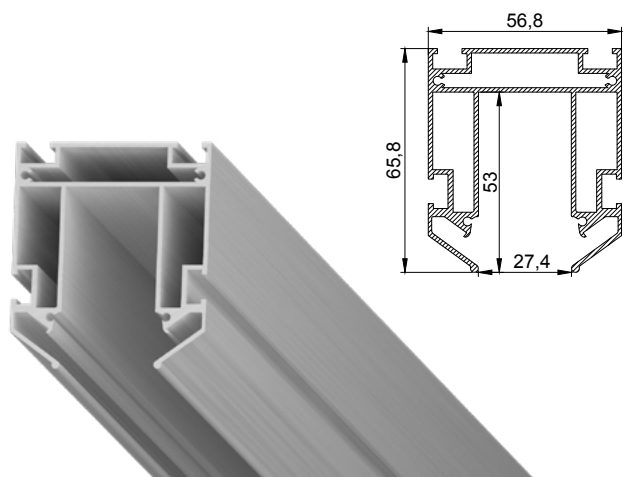

Профиль LumFer S23 (трек 23)

цвет	материал	длина
Неокрашенный	Алюминий	2 м

11 \$/м.п.

Продукты из профиля S23 (трек 23)

Track S23 LumFer

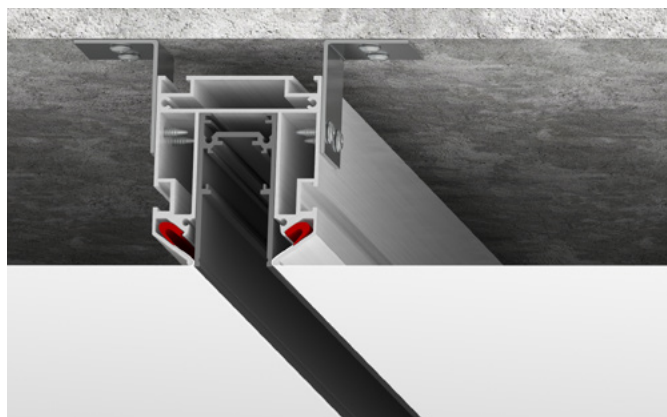

Минимальная розничная цена за монтаж, с учетом стоимости профиля	80 руб./м.п.
--	--------------

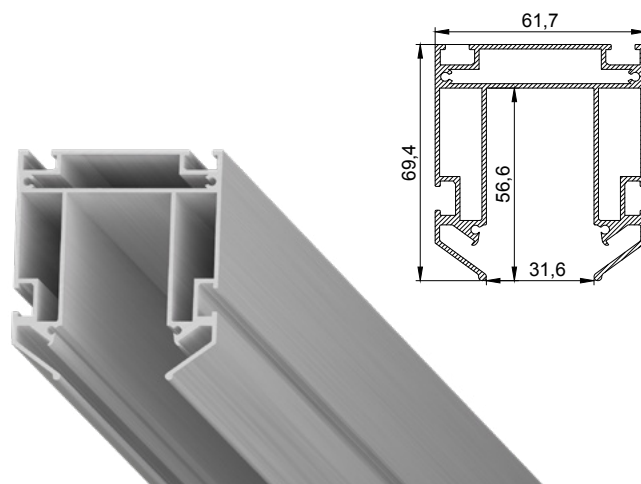

Профиль LumFer S25 (трек 25)

цвет	материал	длина
Неокрашенный	Алюминий	2 м

13 \$/м.п.

Продукты из профиля S25 (трек 25)

Track S25 LumFer

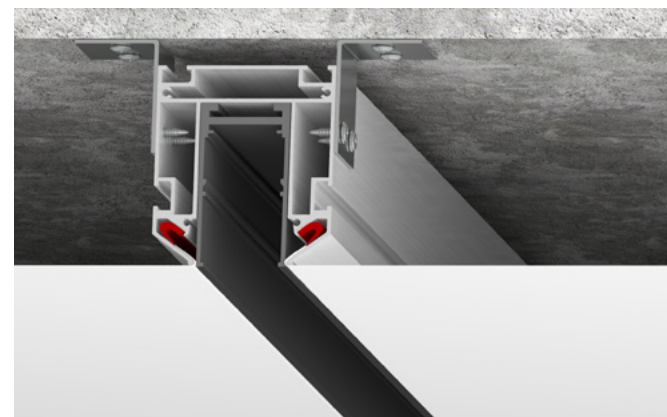

Минимальная розничная цена за монтаж, с учетом стоимости профиля	90 руб./м.п.
--	--------------

Необходимые комплектующие:

Соединитель прямой, шт.	Уголок вертикальный, шт.	Уголок горизонтальный, шт.	Винт установочный, шт.	Торцевая заглушка для S23/S25 (комплект 2 шт.)
0,38 \$	0,38 \$	0,38 \$	0,06 \$	2

! Данный профиль поставляется без шинпровода-приобретается отдельно

*Расчет производится в белорусских рублях по курсу НБРБ в день оплаты.

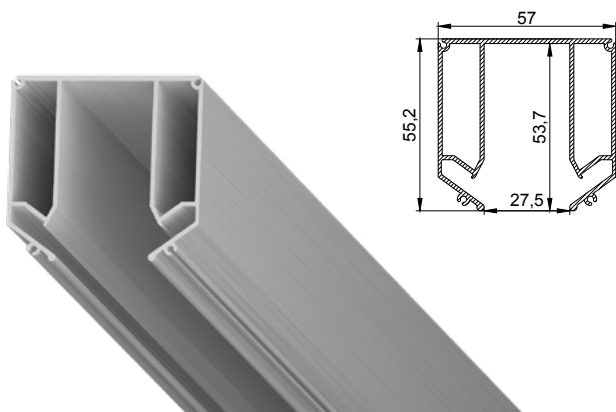

Профиль LumFer D23 (держатель 23)

 цвет	 материал	 длина
Неокрашенный	Алюминий	2 м

8 \$/м.п.

Продукты из профиля D23 (держатель 23)

Track S23 LumFer

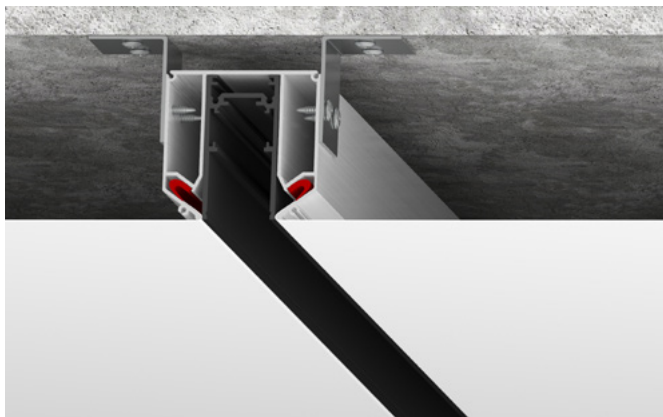

Минимальная розничная цена за монтаж, с учетом стоимости профиля	80 руб./м.п.
--	--------------

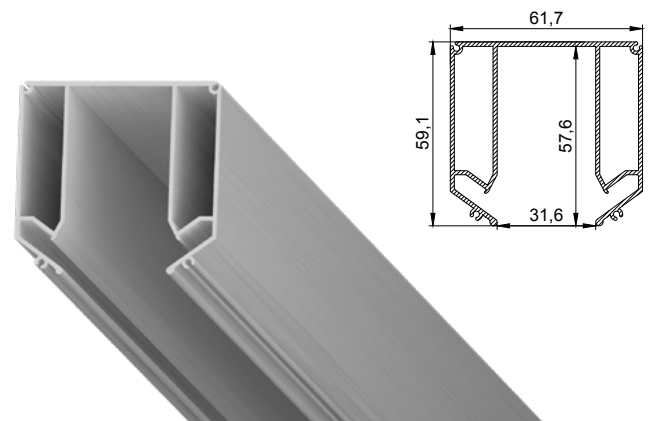

Профиль LumFer D25 (держатель 25)

 цвет	 материал	 длина
Неокрашенный	Алюминий	2 м

10 \$/м.п.

Продукты из профиля D25 (держатель 25)

Track S25 LumFer

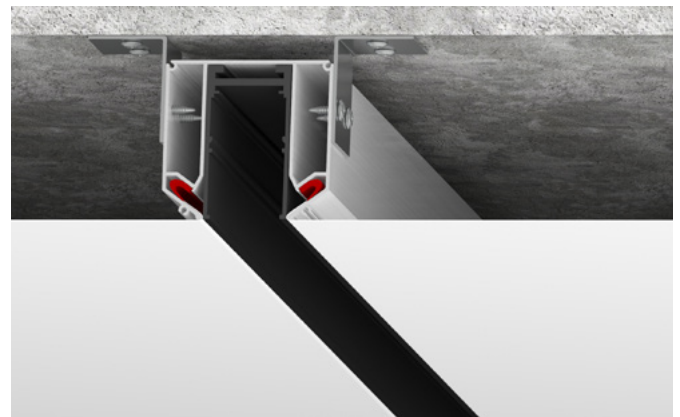

Минимальная розничная цена за монтаж, с учетом стоимости профиля	90 руб./м.п.
--	--------------

Необходимые комплектующие:



Торцевая заглушка для D23/D25
(комплект 2 шт.)

2 \$

*Расчет производится в белорусских рублях по курсу НБРБ в день оплаты.

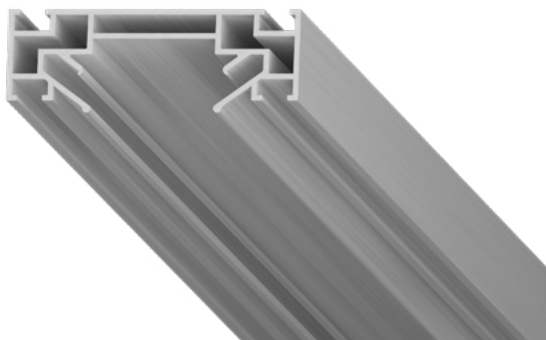
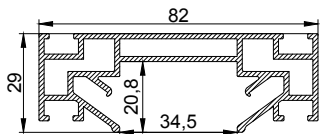

Профиль LumFer TR30 (трек 30)

цвет	материал	длина
Неокрашенный	Алюминий	2 м

11,8 \$/м.п.

Продукты из профиля TR30 (трек 30)

Track 30 LumFer

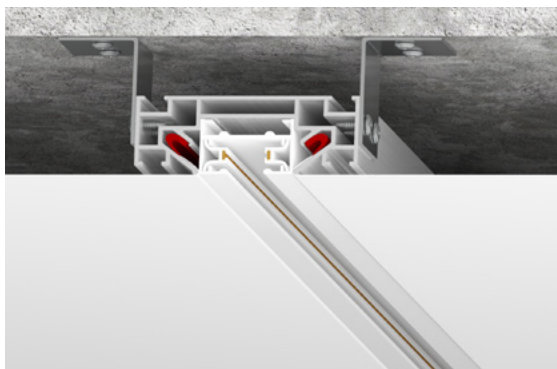

Минимальная розничная цена за монтаж, с учетом стоимости профиля	60 руб./м.п.
---	--------------

Необходимые комплектующие:

Соединитель прямой, шт.	Уголок горизон- тальный, шт.	Винт установоч- ный, шт.	Торцевая за- глушка для TR30 (комплект 2шт.)
0,38 \$	0,38 \$	0,06 \$	2 \$

! Данный профиль поставляется без шинпровода – приобретается отдельно

*Расчет производится в белорусских рублях по курсу НБРБ в день оплаты.

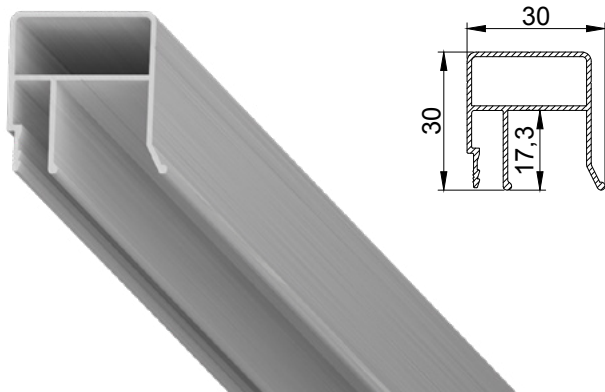



Профиль LumFer BS (брус с подсветкой)

 цвет	 материал	 длина
Неокрашенный	Алюминий	2 м

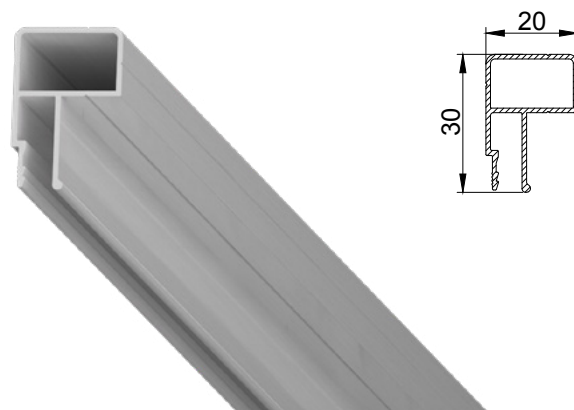
2,5 \$/м.п.



Профиль LumFer BU (брус 2x3 см)

 цвет	 материал	 длина
Неокрашенный	Алюминий	2 м

2 \$/м.п.

Продукты из профиля LumFer BS
(брус с подсветкой)

Подсветка элементов интерьера LumFer

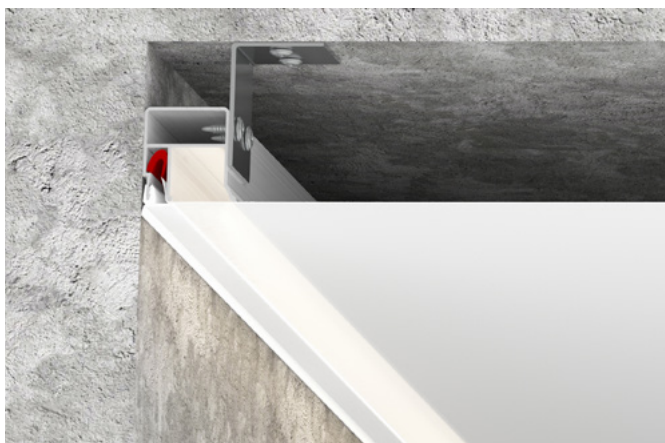

Минимальная розничная цена за монтаж, с учетом стоимости профиля	18 руб./м.п.
--	--------------

Продукты из профиля LumFer BU
(брус 2x3 см)

Брус универсальный 2x3 см LumFer

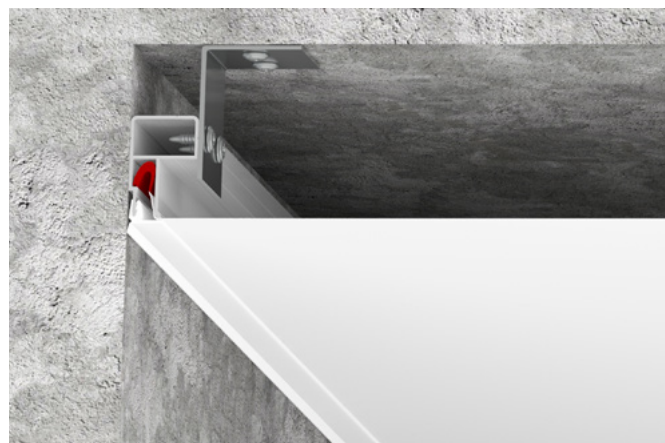

Минимальная розничная цена за монтаж, с учетом стоимости профиля	16 руб./м.п.
--	--------------

*Расчет производится в белорусских рублях по курсу НБРБ в день оплаты.

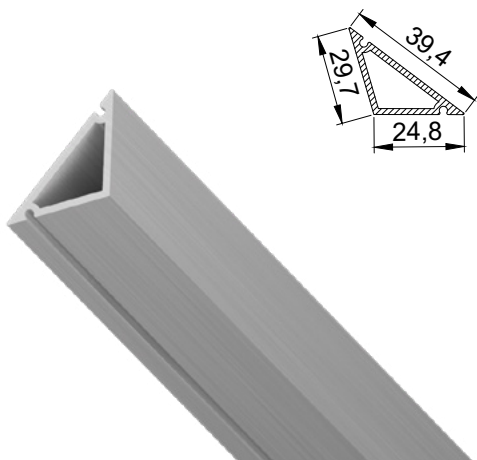

Профиль LumFer TR (треугольник)



цвет

Неокрашенный



материал

Алюминий



длина

2 м

1,4 \$/м.п.

Продукты из профиля LumFer TR (треугольник)

Универсальный отбойник LumFer

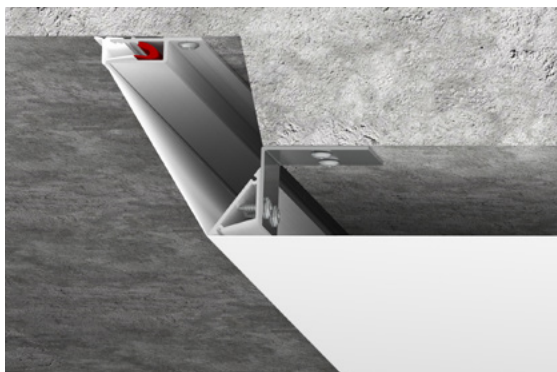

Минимальная розничная цена за монтаж,
с учетом стоимости профиля

10 руб./м.п.

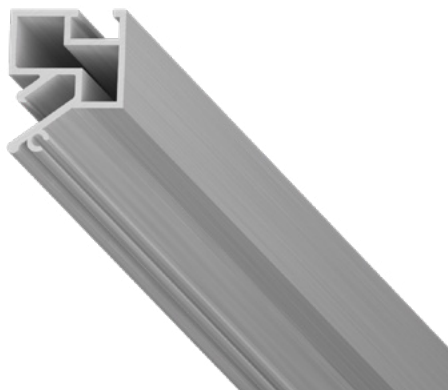
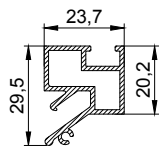

Профиль LumFer IT01 (интегратор)



цвет

Неокрашенный



материал

Алюминий



длина

2 м

4,4 \$/м.п.

Продукты из профиля IT01 (интегратор)

Интегратор LumFer

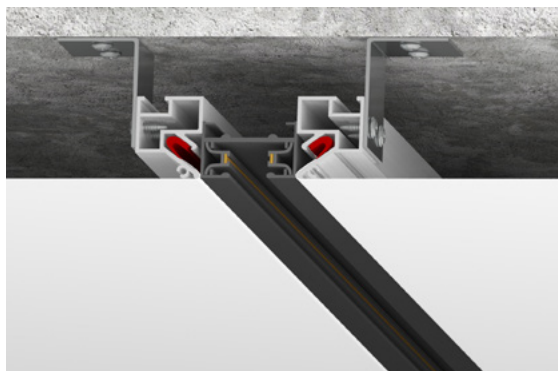

Минимальная розничная цена за монтаж,
с учетом стоимости профиля

80 руб./м.п.

Необходимые комплектующие:



Соединитель
прямой, шт.

0,38 \$



Уголок горизон-
тальный, шт.

0,38 \$



Винт установоч-
ный, шт.

0,06 \$

*Расчет производится в белорусских рублях по курсу НБРБ в день оплаты.

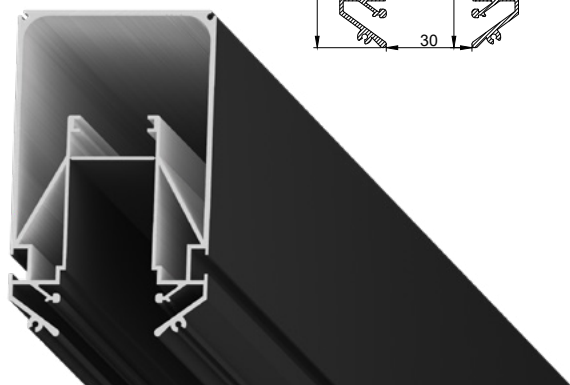
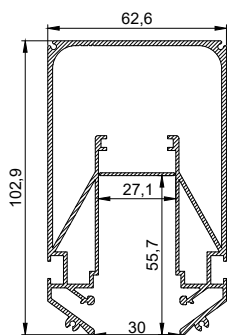

Профиль LumFer Diffuser AX-5062



цвет

Черный



материал

Алюминий



длина

0,5 м

28 \$/шт.

Продукты из профиля LumFer Diffuser

Щелевой диффузор

Рекомендуется для использования с вытяжками или вентиляцией
производительностью не более 300 м³ в час.

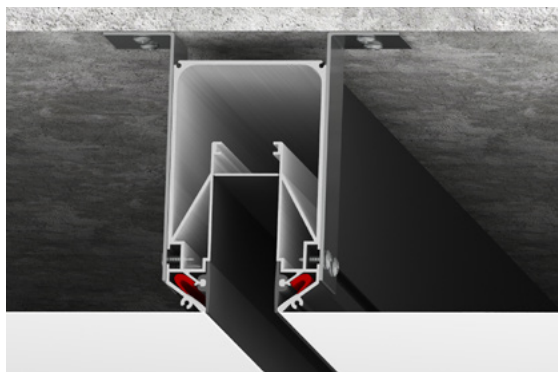

Минимальная розничная цена за монтаж,
с учетом стоимости профиля

190 руб./шт.

В комплекте: торцевые заглушки и вставка ПВХ для маскировки фиксации гарпуна с полотном



Клинч 02 LumFer

(фиксирующий клинч для профильных систем LumFer, бухта 40 м)

0,7 \$/м.п.



Крючок с бегунком-колесиком

15 \$/комплект



Ревизионный люк LumFer 40x40



Ревизионный люк LumFer для установки в натяжной потолок

(готовая конструкция для установки ревизионного люка)

Размер 40x40 см

40 \$/шт.

Размер 80x40 см

65 \$/шт.

Минимальная розничная цена за монтаж, с учетом стоимости люка

Размер 40x40 см

200 руб./шт.

Размер 80x40 см

300 руб./шт.

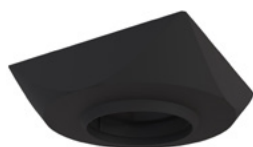

Основание



Вставка



Держатель



Зажим



Вывод провода

Вывод провода LumFer черный
Вывод провода LumFer белый

4,5 \$/шт.



Видео инструкция

Минимальная розничная цена за монтаж, с учетом стоимости изделия

50 руб./шт.



Набор для обработки стыков (черн./бел.)

8 \$/шт.



Безопасный нож

2 \$/шт.

*Расчет производится в белорусских рублях по курсу НБРБ в день оплаты.

PROMO ПРОДУКЦИЯ LUMFER



Каталог профильных систем LumFer

12 \$/шт.



Майка LumFer

8 \$/шт.



Кепка LumFer

12 \$/шт.

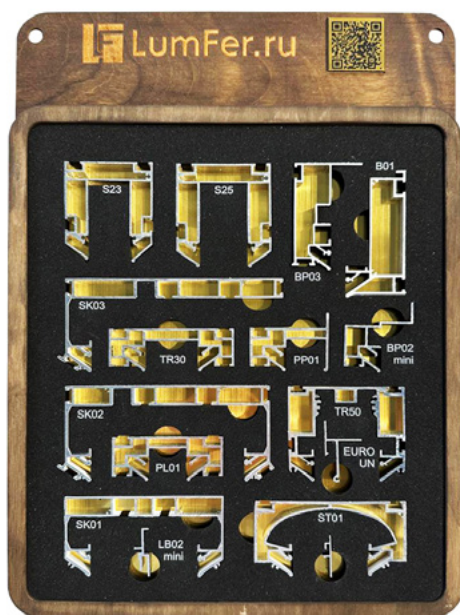

Профильный планшет LumFer gold

35 \$/шт.

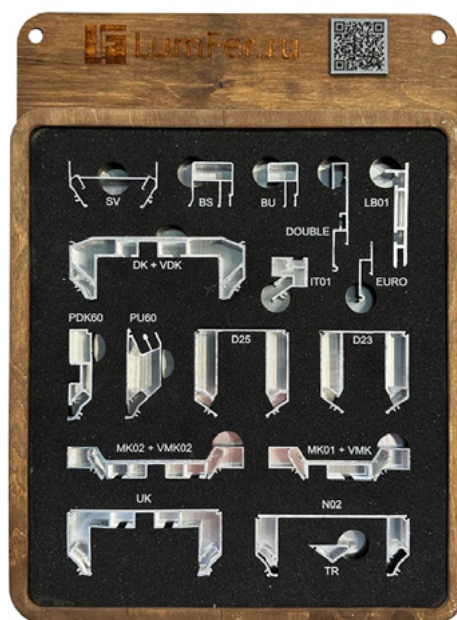

Профильный планшет LumFer silver

35 \$/шт.

*Расчет производится в белорусских рублях по курсу НБРБ в день оплаты.